

GEEIGNET ZUR GEWINDEREGENERATION ODER UM SEHR WIDERSTANDSFÄHIGES GEWINDESCHNEIDEN IN WEICHE MATERIALIEN ZU ERHALTEN.

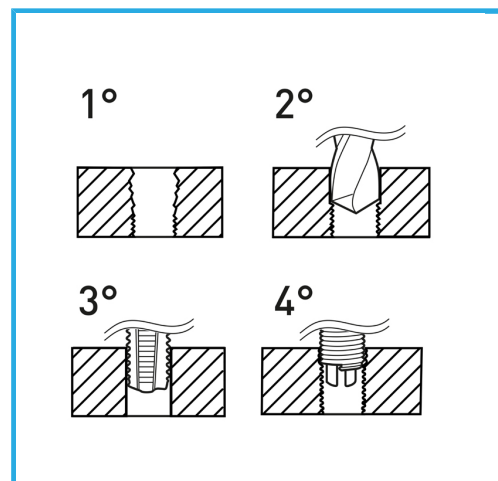

Gewinde	3/4" x 16
Bohrer	-
Gewindebohrer STI	E011/UNF3/4M
Montagewerkzeug	E011/U21 g
Brechwerkzeug	- g
Gewindeeinsätze	E010/UNF3/4E15
Anzahl der Einsätze	5
Verpackungsmaße	170x130x40 h mm
Bruttogewicht	0,78 kg
EAN-Code	8012667366285



Aufhängbar

HSS



INOX